

# *Pasatiempos matemáticos*



MATERIAL  
GRATIS

## *Crucigramas matemáticos*

*fichasdematematicas.com*



Este cuaderno es gratuito,  
consigue más actividades de matemáticas gratis en  
<https://www.fichasdematematicas.com/>

Prohibida su venta.

Nombre: .....

Fecha: ..... Curso: .....

# Crucigramas matemáticos

Crucigrama con las tablas de multiplicar:

fichasdematematicas.com

				4	x		=			0
9							x			
x				x			9			
8					x		=	1	4	
=		x		=			4		x	
	x		=		1		5			
		=		8		4			=	
		2				x				
		4			6	x		=		2
						=				
						2				



Nombre: .....

Fecha: ..... Curso: .....

## Crucigramas matemáticos

Crucigrama de sumas:

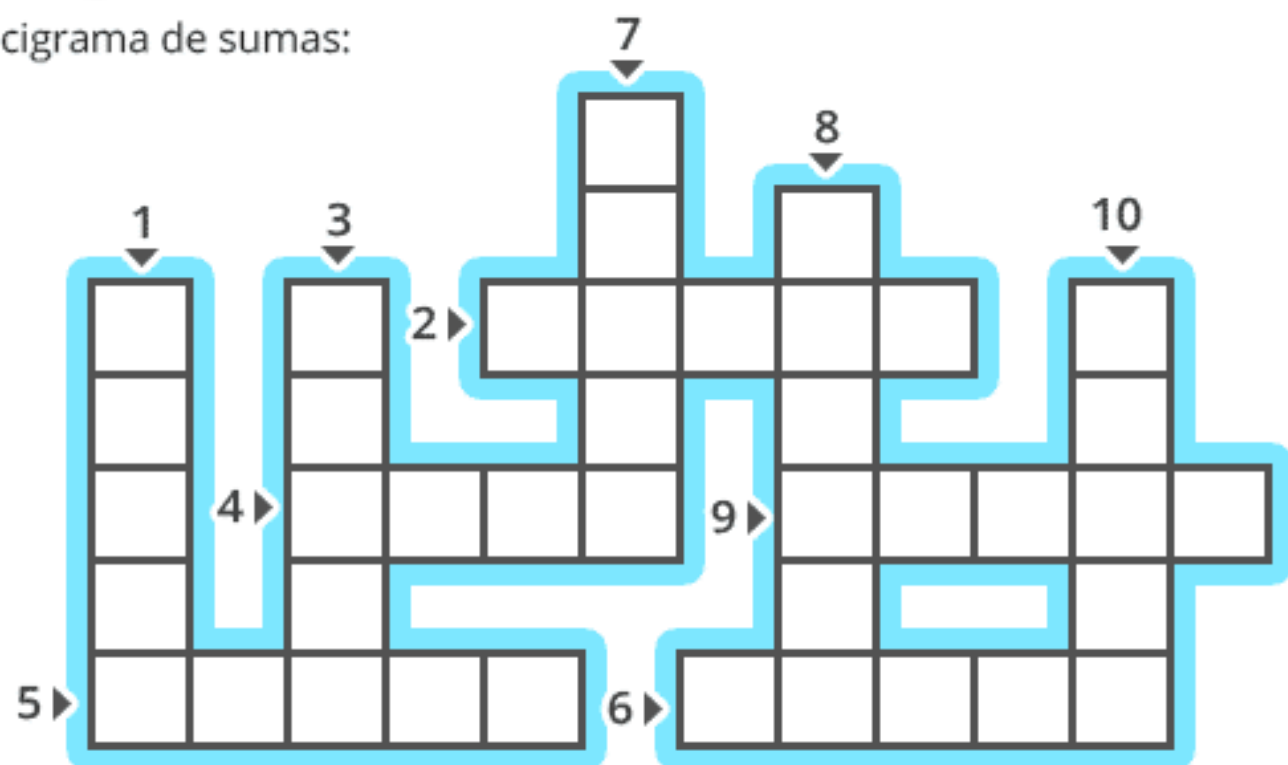

fichasdematematicas.com



¿Cuál es el único número que no se repite?



- (1)  $6528 + 7105$
- (2)  $3101 + 9899$
- (3)  $29915 + 6385$
- (4)  $927 + 2076$
- (5)  $14289 + 18718$

- (6)  $21211 + 15819$
- (7)  $11781 + 48522$
- (8)  $108345 + 199962$
- (9)  $11511 + 22189$
- (10)  $23132 + 6898$

Nombre: .....

Fecha: ..... Curso: .....

# Crucigramas matemáticos

Crucigrama de NÚMEROS ROMANOS:

- (1) 433
- (2) 805
- (3) 1206
- (4) 398
- (5) 38

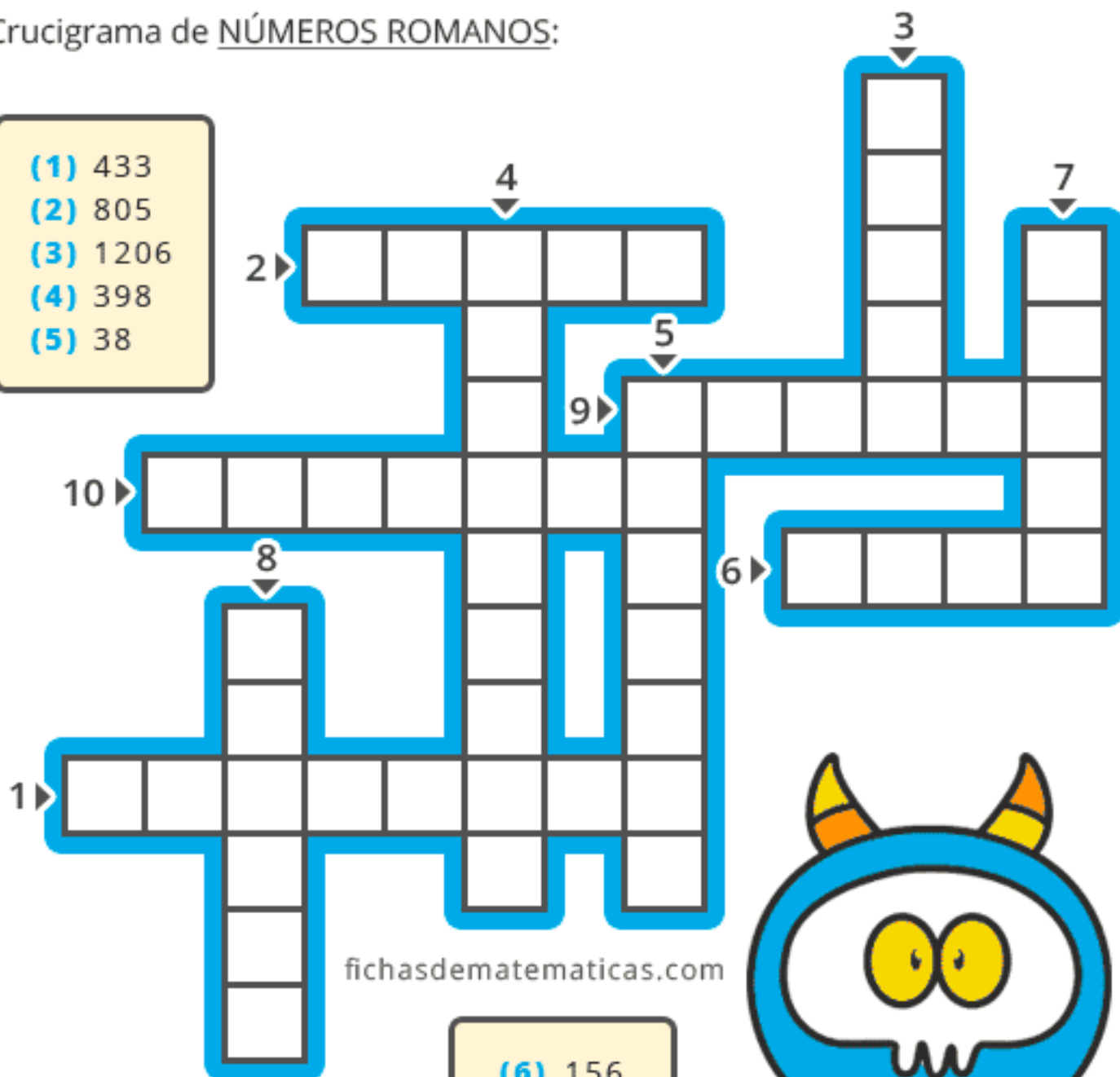

fichasdematematicas.com

- (6) 156
- (7) 2003
- (8) 444
- (9) 48
- (10) 769



Nombre: .....

Fecha: ..... Curso: .....

## Crucigramas matemáticos

Crucigrama de operaciones:

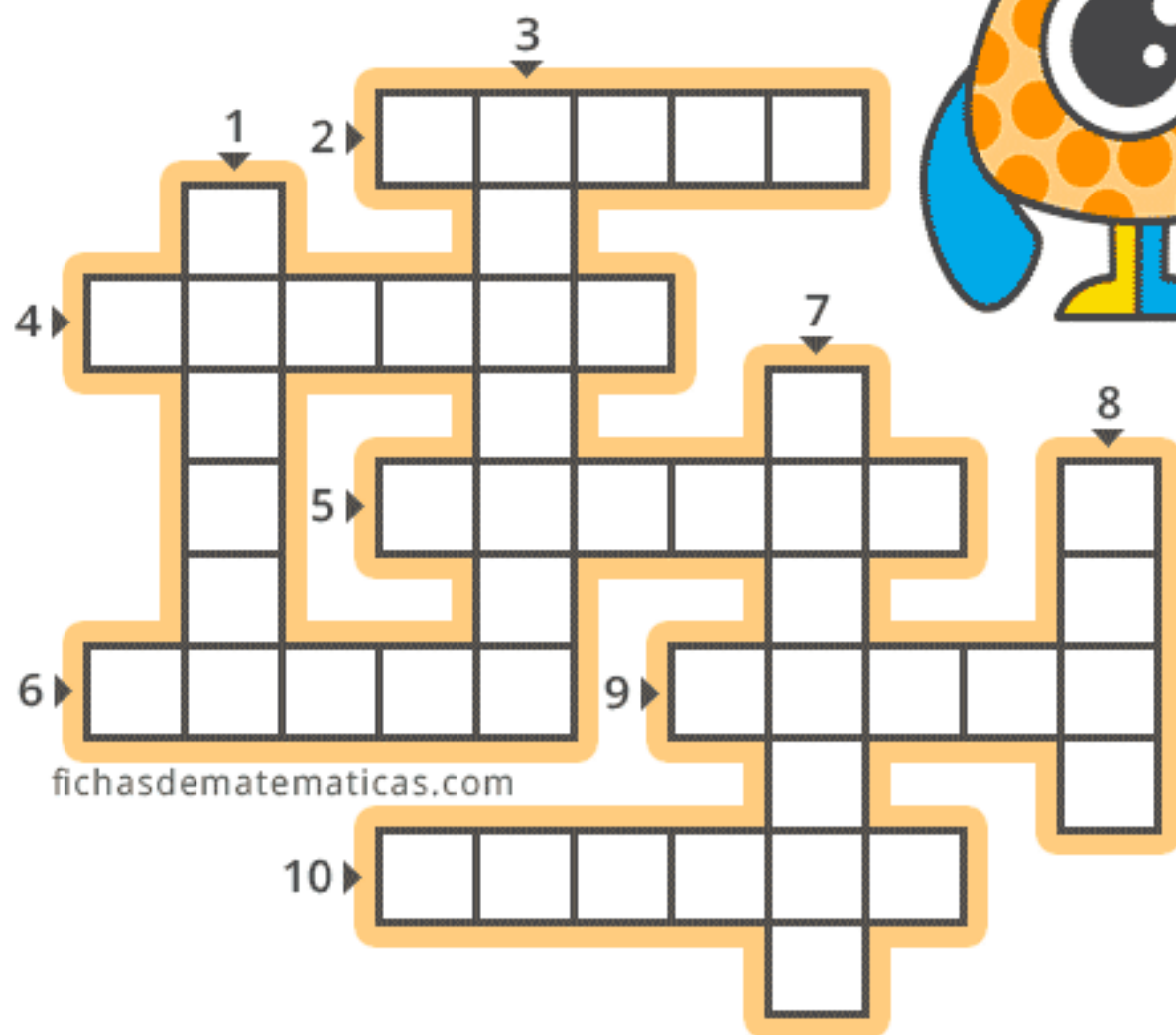

fichasdematematicas.com

**(1)**  $88880 + 36526$

**(2)**  $47566 - 6352$

**(3)**  $375582 + 625005$

**(4)**  $40517 \times 18$

**(5)**  $152458 + 99845$

**(6)**  $13665 + 12432$

**(7)**  $1987241 + 98078$

**(8)**  $283320 : 36$

**(9)**  $89355 - 3658$

**(10)**  $5133 \times 46$



Nombre: .....

Fecha: ..... Curso: .....

## Crucigramas matemáticos

Crucigrama de sumas:

¿Cuál es el único número que no se repite?

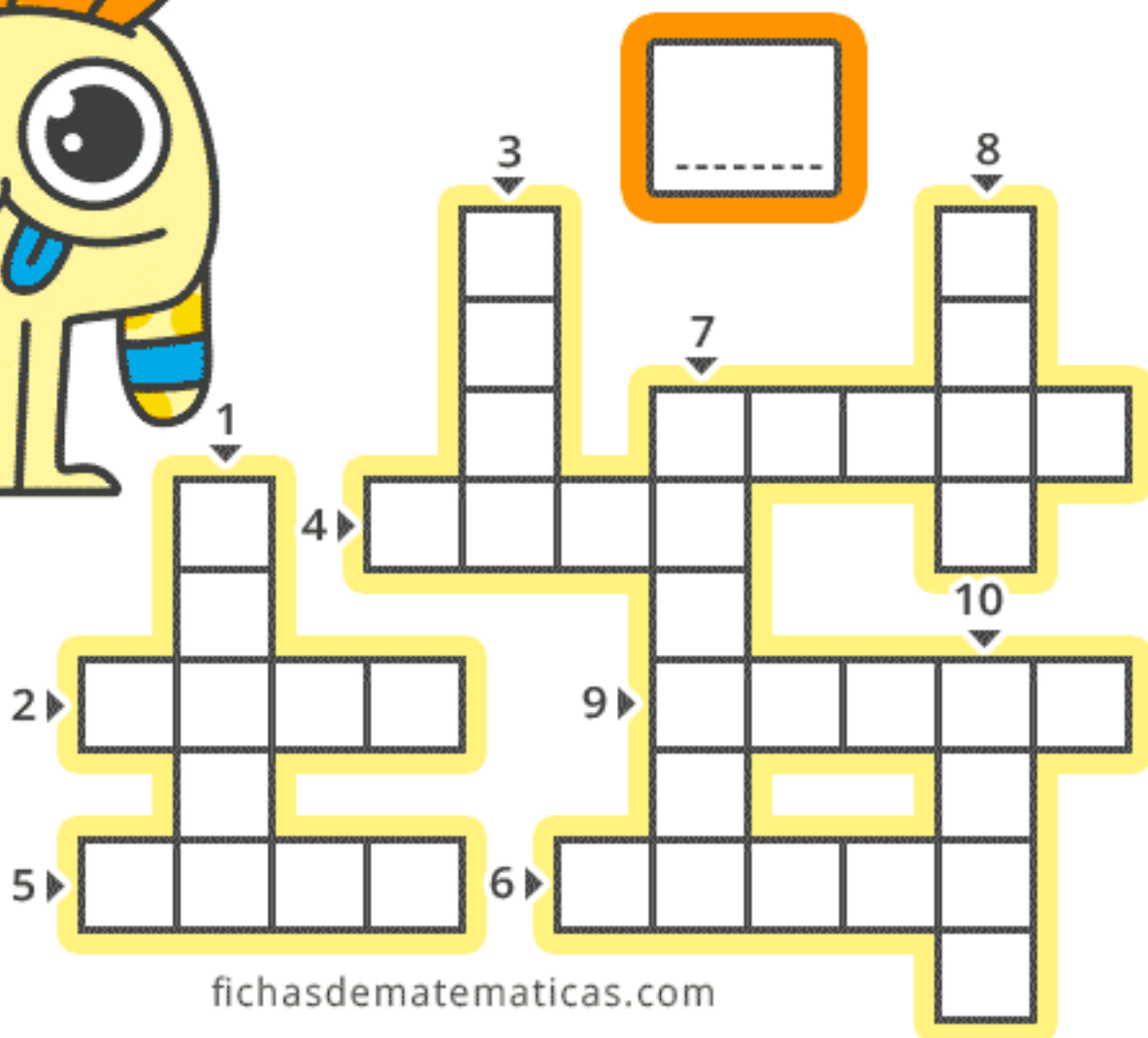

fichasdematematicas.com

(1)  $36365 + 54144$

(2)  $4822 + 2683$

(3)  $4706 + 999$

(4)  $1746 + 3809$

(5)  $1909 + 4020$

(6)  $26993 + 32197$

(7)  $363983 + 195526$

(8)  $2106 + 6399$

(9)  $26558 + 25492$

(10)  $3419 + 3419$

Nombre: .....

Fecha: ..... Curso: .....

# Crucigramas matemáticos

Crucigrama de NÚMEROS ROMANOS:

- (1) 205
- (2) 535
- (3) 784
- (4) 639
- (5) 1350



Crucigrama de NÚMEROS ROMANOS:

10  
9  
1  
3  
6  
8  
5  
4  
7  
2

fichasdematematicas.com

- (6) 96
- (7) 123
- (8) 355
- (9) 902
- (10) 85

The crossword puzzle consists of 10 numbered empty cells for answers. The grid is as follows:  
- Cell 1: 1x3 horizontal  
- Cell 2: 1x5 horizontal  
- Cell 3: 1x1 vertical  
- Cell 4: 1x6 horizontal  
- Cell 5: 1x4 horizontal  
- Cell 6: 1x5 horizontal  
- Cell 7: 1x6 horizontal  
- Cell 8: 1x4 horizontal  
- Cell 9: 1x3 horizontal  
- Cell 10: 1x4 vertical

Nombre: .....

Fecha: ..... Curso: .....

## Crucigramas matemáticos

Crucigrama de operaciones:



fichasdematematicas.com



(1)  $131752 : 86$

(2)  $63665 + 170759$

(3)  $113497 - 65286$

(4)  $969 \times 84$

(5)  $77565 - 36526$

(6)  $4470 \times 32$

(7)  $104160 : 35$

(8)  $156388 + 98704$

(9)  $65621 + 366231$

(10)  $965 \times 635$



Nombre: .....

Fecha: ..... Curso: .....

## Crucigramas matemáticos

Crucigrama de sumas:

¿Cuál es el único número que no se repite?



fichasdematematicas.com

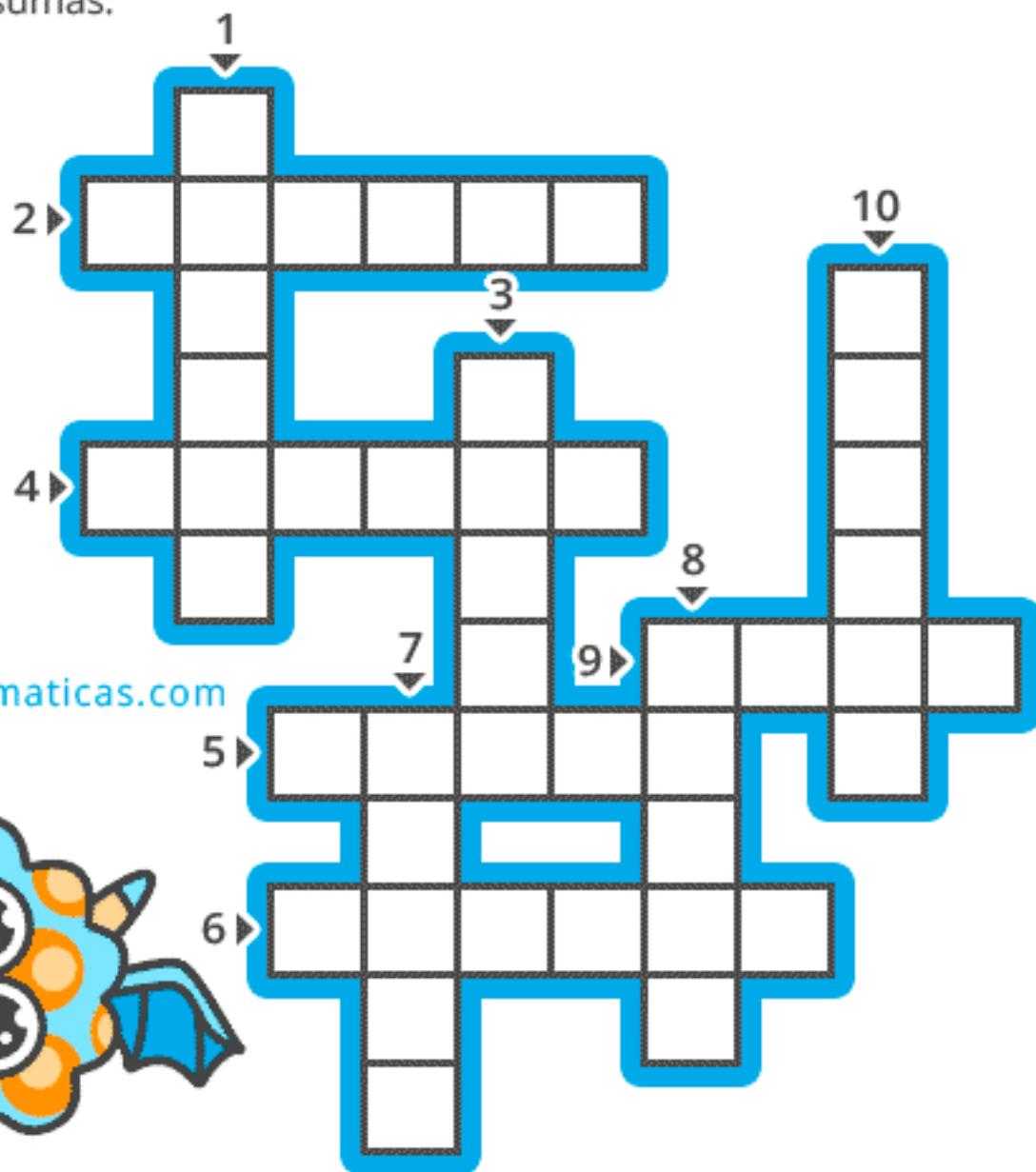

(1)  $63525 + 45671$

(2)  $68592 + 41309$

(3)  $48022 + 51141$

(4)  $104855 + 185836$

(5)  $15647 + 2669$

(6)  $155340 + 63669$

(7)  $28895 + 51211$

(8)  $25526 + 71375$

(9)  $5545 + 4256$

(10)  $63652 + 47249$

Nombre: .....

Fecha: ..... Curso: .....

# Crucigramas matemáticos

Crucigrama de NÚMEROS ROMANOS:

- (1) 47
- (2) 378
- (3) 84
- (4) 99
- (5) 750

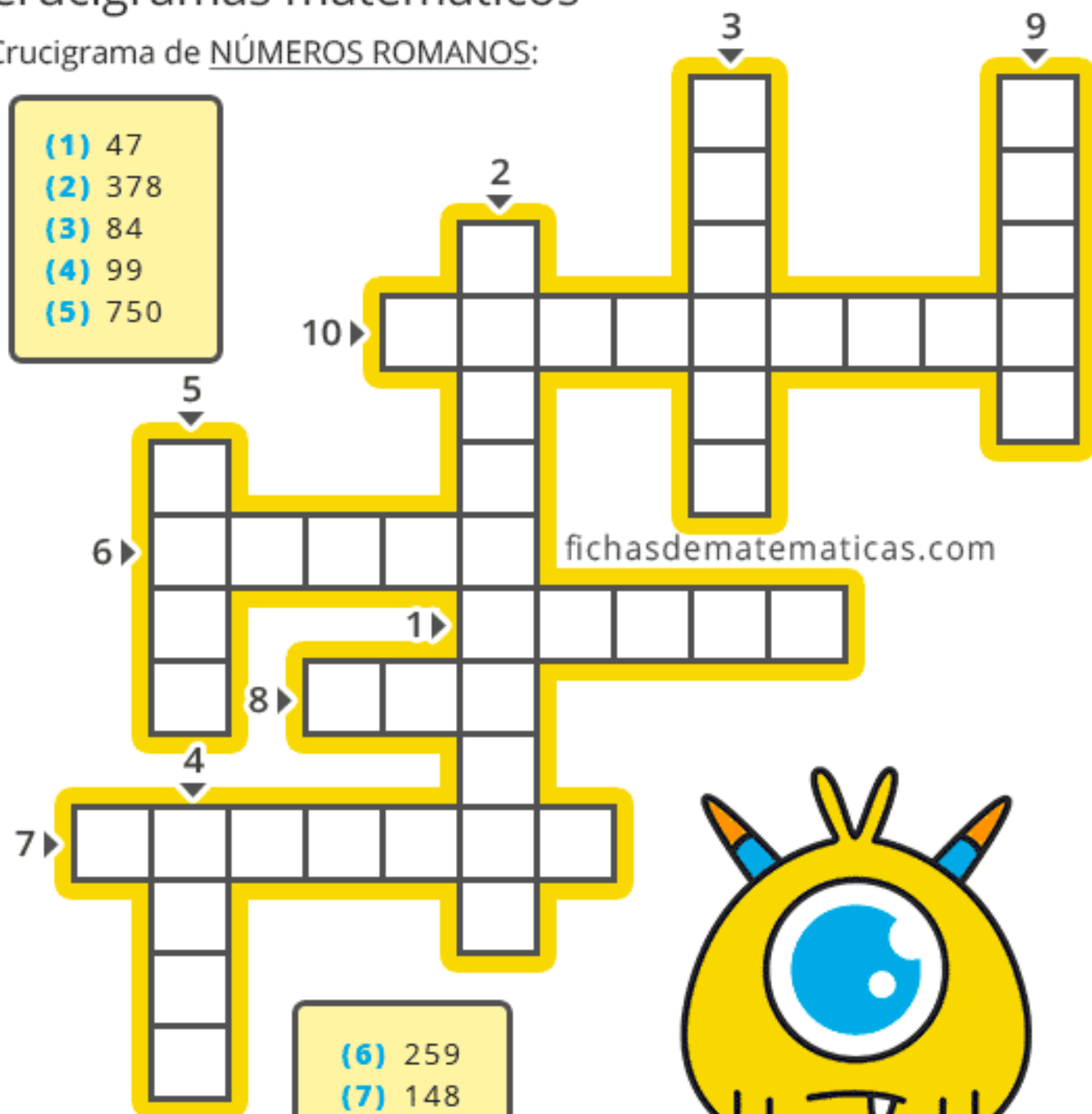

- (6) 259
- (7) 148
- (8) 1004
- (9) 952
- (10) 777



Nombre: .....

Fecha: ..... Curso: .....

## Crucigramas matemáticos

Crucigrama de operaciones:

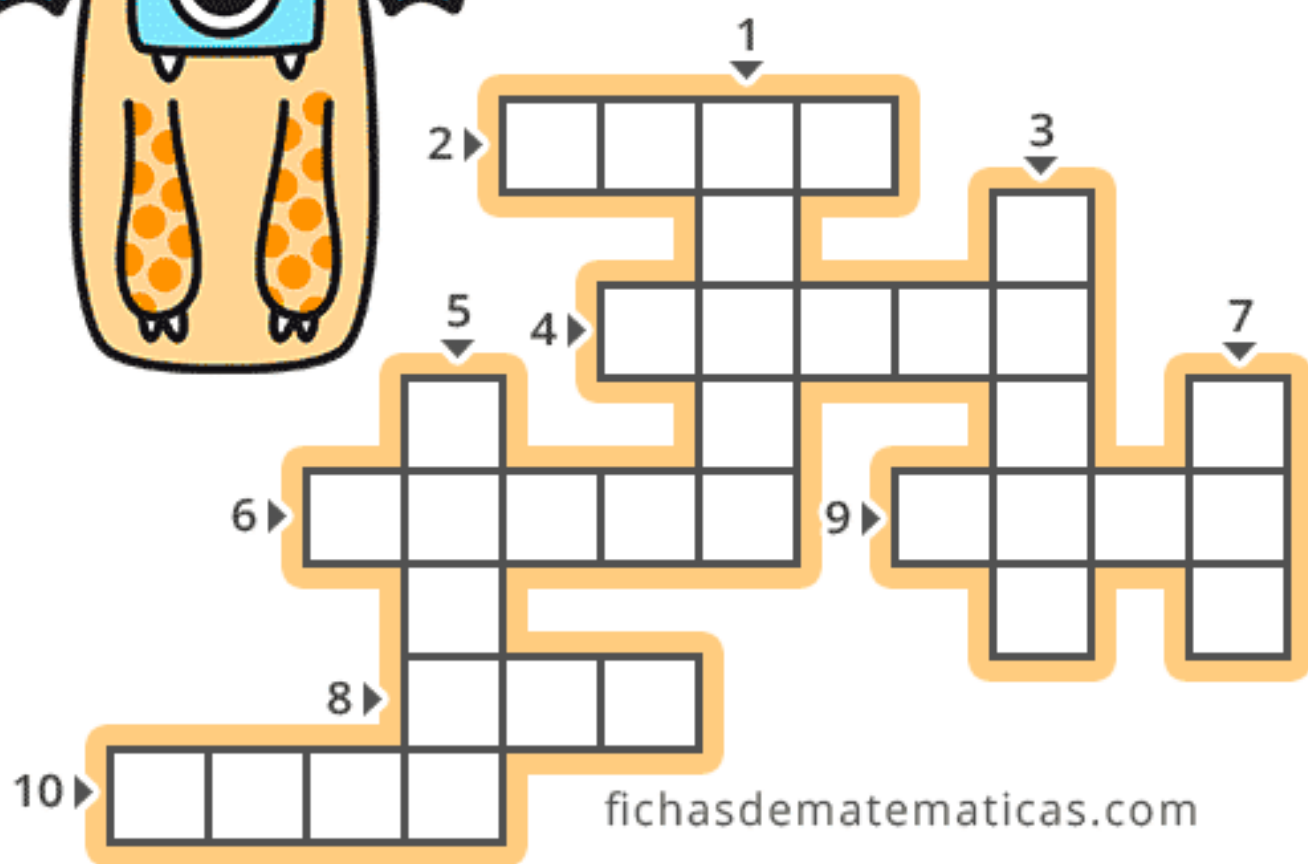
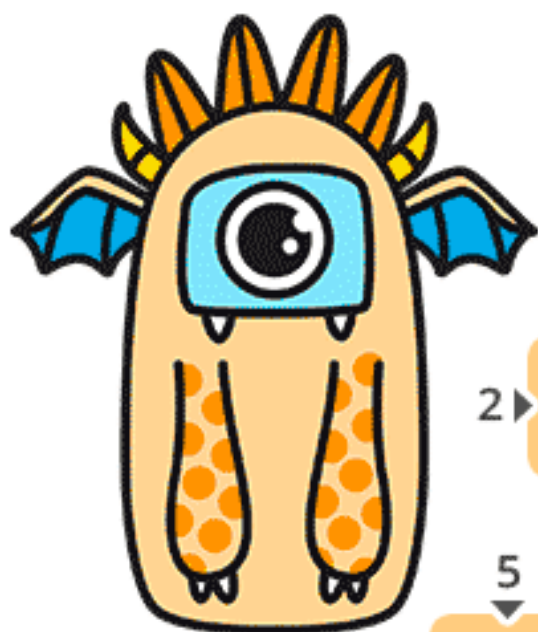

fichasdematematicas.com

- (1)  $90676 - 24988$
- (2)  $172645 : 73$
- (3)  $29197 + 68052$
- (4)  $23658 + 12749$
- (5)  $84436 - 6392$

- (6)  $856 \times 68$
- (7)  $23460 : 68$
- (8)  $271929 : 563$
- (9)  $135280 : 95$
- (10)  $56 \times 69$

Nombre: .....

Fecha: ..... Curso: .....

## Crucigramas matemáticos

Crucigrama con las tablas de multiplicar:

fichasdematematicas.com

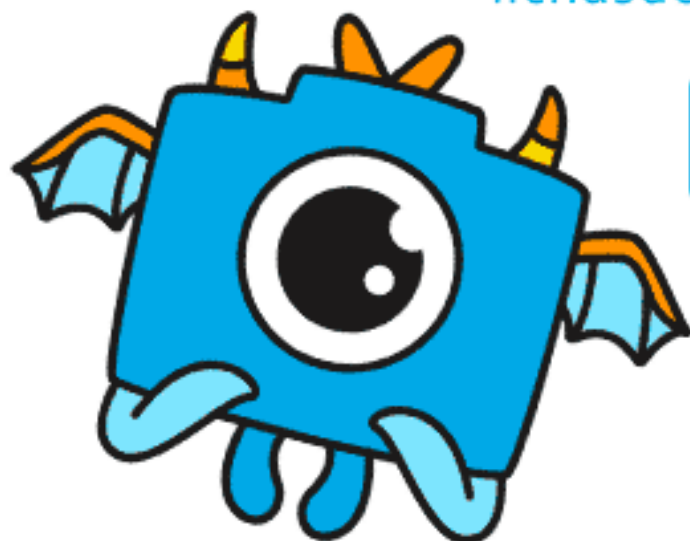

Nombre: .....

Fecha: ..... Curso: .....

# Crucigramas matemáticos

Crucigrama de sumas:

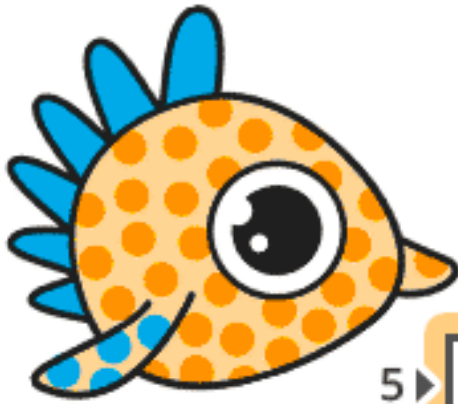

fichasdematematicas.com

¿Cuál es el único número que no se repite?

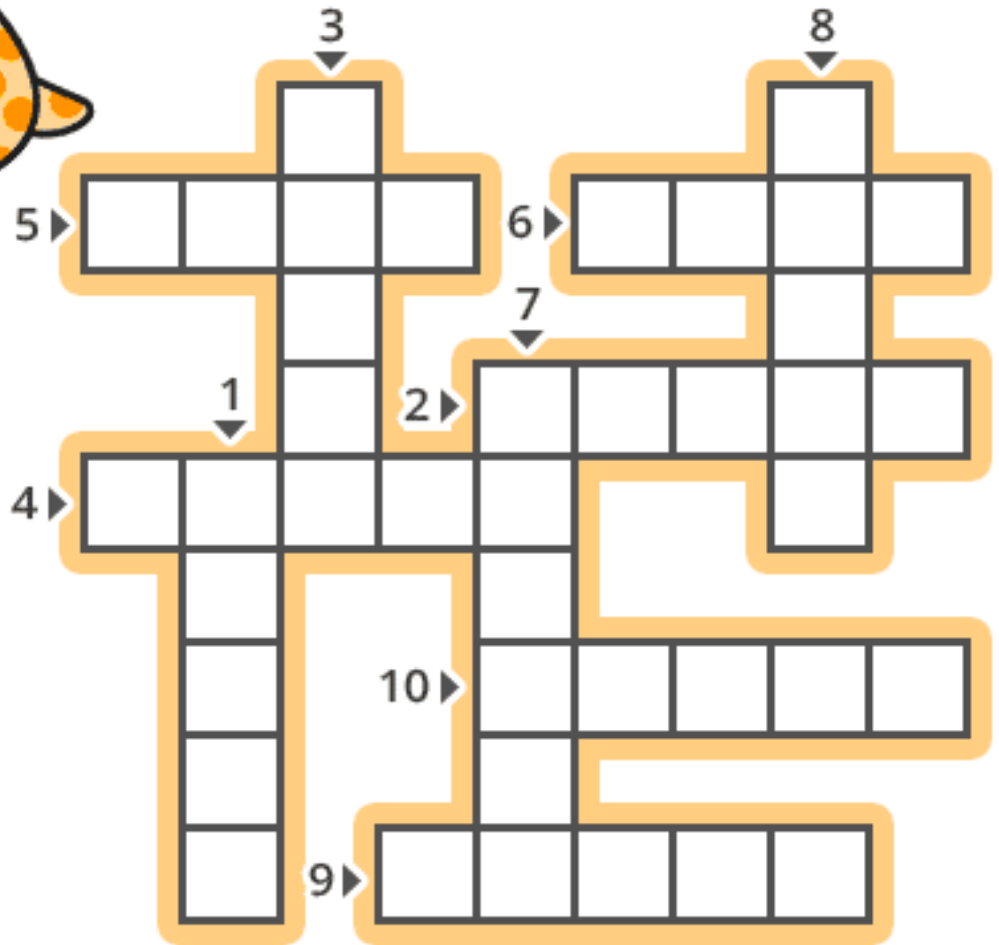

[fichasdematematicas.com/pasatiempos-matematicos/](http://fichasdematematicas.com/pasatiempos-matematicos/)

(1)  $8633 + 12063$

(2)  $15617 + 6989$

(3)  $4062 + 6847$

(4)  $39605 + 23315$

(5)  $1813 + 2396$

(6)  $3520 + 6388$

(7)  $106308 + 98452$

(8)  $52321 + 37879$

(9)  $11540 + 8476$

(10)  $37089 + 42927$

Nombre: .....

Fecha: ..... Curso: .....

# Crucigramas matemáticos

Crucigrama de NÚMEROS ROMANOS:

- (1) 496
- (2) 114
- (3) 836
- (4) 520
- (5) 168

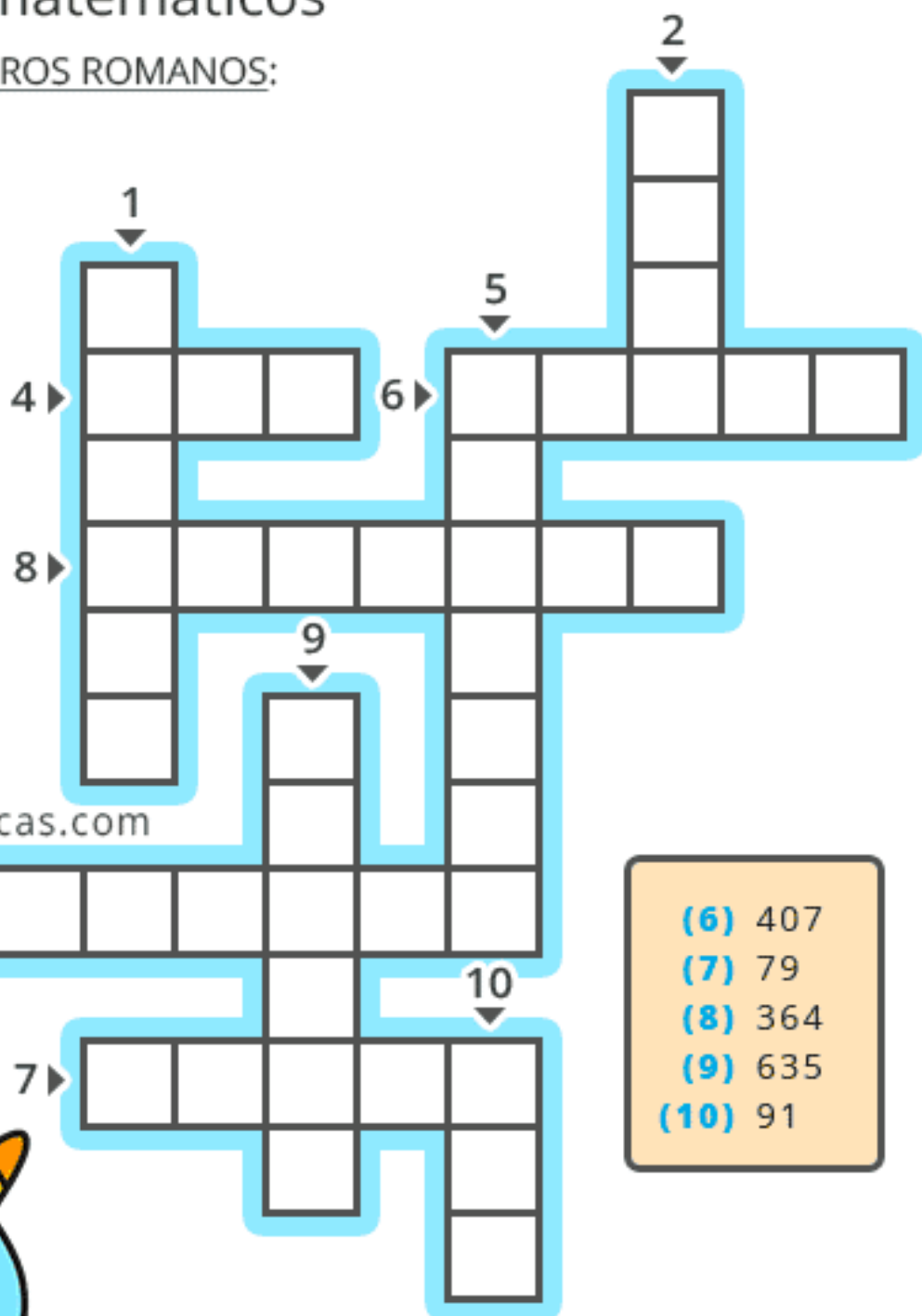

fichasdematematicas.com

- (6) 407
- (7) 79
- (8) 364
- (9) 635
- (10) 91



Nombre: .....

Fecha: ..... Curso: .....

# Crucigramas matemáticos

Crucigrama de operaciones:

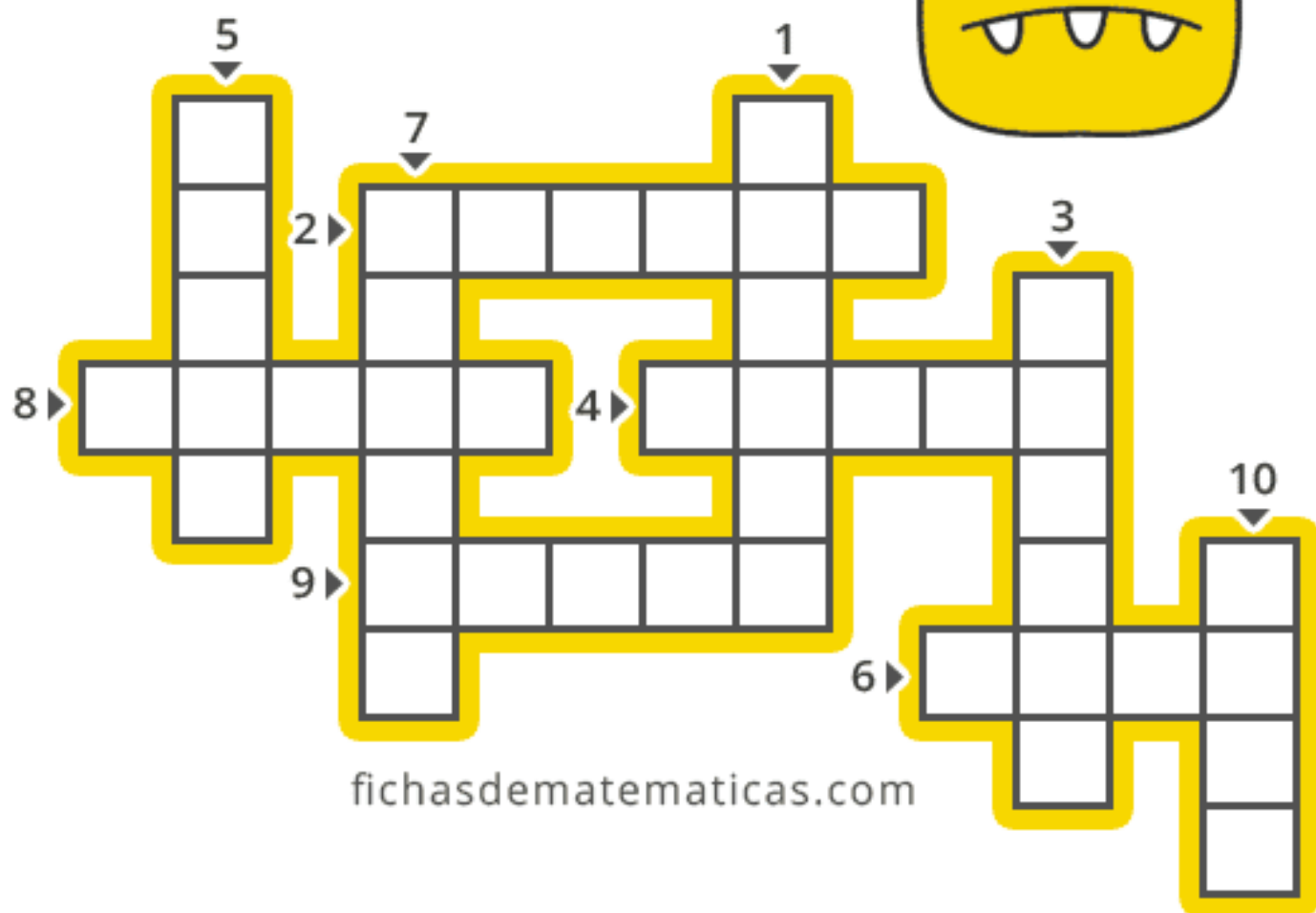

fichasdematematicas.com

**(1)**  $224177 + 213315$

**(2)**  $238644 - 95210$

**(3)**  $147617 + 52684$

**(4)**  $181364 - 96854$

**(5)**  $17050 + 63524$

**(6)**  $324936 : 36$

**(7)**  $68259 + 32514$

**(8)**  $7163 \times 8$

**(9)**  $40822 + 31180$

**(10)**  $171644 : 47$

**Soluciones:**

### Crucigramas matemáticos

Crucigrama con las tablas de multiplicar:

fichasdematematicas.com



### Crucigramas matemáticos

Crucigrama con las tablas de multiplicar:

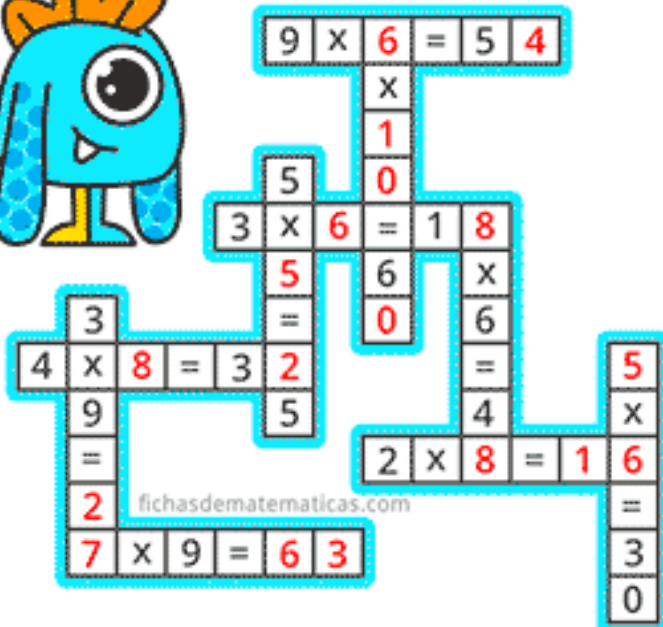

### Crucigramas matemáticos

Crucigrama con las tablas de multiplicar:



### Crucigramas matemáticos

Crucigrama con las tablas de multiplicar:

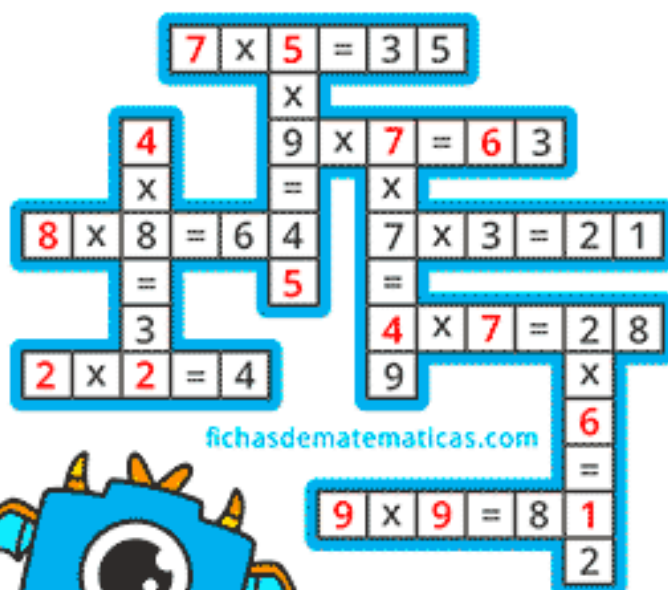

### Crucigramas matemáticos

Crucigrama de sumas:

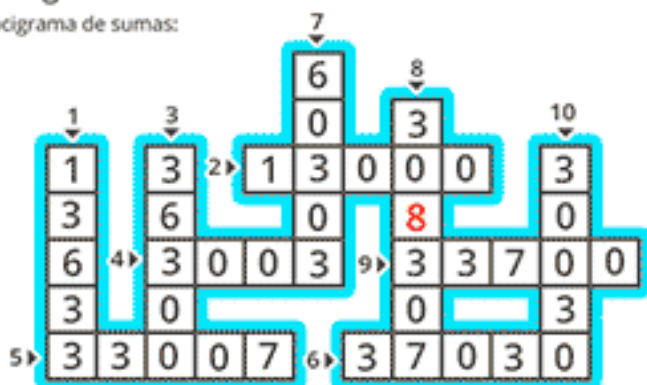

fichasdematematicas.com



¿Cuál es el único número que no se repite?

8

- |                   |                     |
|-------------------|---------------------|
| (1) 6528 + 7105   | (6) 21211 + 15819   |
| (2) 3101 + 9899   | (7) 11781 + 48522   |
| (3) 29915 + 6385  | (8) 108345 + 199962 |
| (4) 927 + 2076    | (9) 11511 + 22189   |
| (5) 14289 + 18718 | (10) 23132 + 6898   |

### Crucigramas matemáticos

Crucigrama de sumas:



¿Cuál es el único número que no se repite?

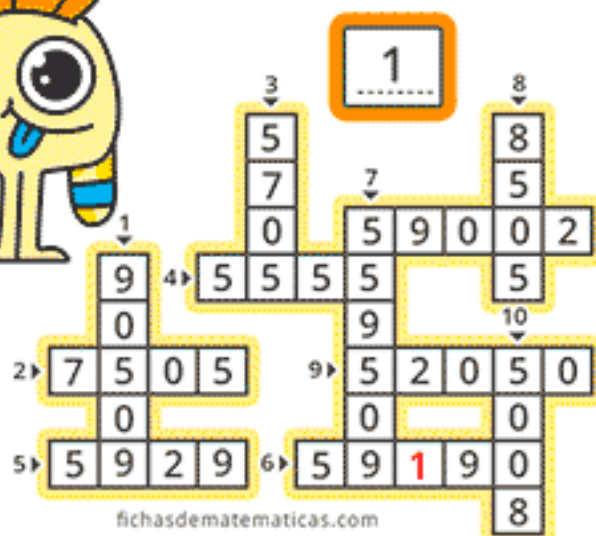

fichasdematematicas.com

- |                   |                     |
|-------------------|---------------------|
| (1) 36365 + 54144 | (6) 26993 + 32197   |
| (2) 4822 + 2683   | (7) 363983 + 195526 |
| (3) 4706 + 999    | (8) 2106 + 6399     |
| (4) 1746 + 3809   | (9) 26558 + 25492   |
| (5) 1909 + 4020   | (10) 3419 + 3419    |

### Crucigramas matemáticos

Crucigrama de sumas:

fichasdematematicas.com



¿Cuál es el único número que no se repite?

7

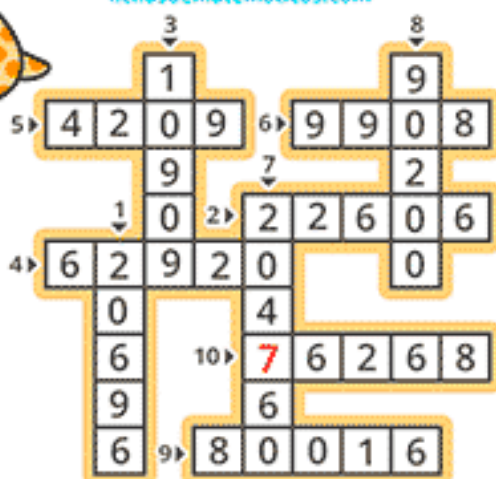

- |                   |                    |
|-------------------|--------------------|
| (1) 8633 + 12063  | (6) 3520 + 6388    |
| (2) 15617 + 6989  | (7) 106308 + 98452 |
| (3) 4062 + 6847   | (8) 52321 + 37879  |
| (4) 39605 + 23315 | (9) 11540 + 8476   |
| (5) 1813 + 2396   | (10) 37089 + 42927 |

### Crucigramas matemáticos

Crucigrama de sumas:

¿Cuál es el único número que no se repite?

3

fichasdematematicas.com



- |                     |                    |
|---------------------|--------------------|
| (1) 63525 + 45671   | (6) 155340 + 63669 |
| (2) 68592 + 41309   | (7) 28895 + 51211  |
| (3) 48022 + 51141   | (8) 25526 + 71375  |
| (4) 104855 + 185836 | (9) 5545 + 4256    |
| (5) 15647 + 2669    | (10) 63652 + 47249 |

### Crucigramas matemáticos

Crucigrama de NÚMEROS ROMANOS:



(1) 205  
 (2) 535  
 (3) 784  
 (4) 639  
 (5) 1350

(6) 96  
 (7) 123  
 (8) 355  
 (9) 902  
 (10) 85

fichasdematematicas.com

### Crucigramas matemáticos

Crucigrama de NÚMEROS ROMANOS:

(1) 47  
 (2) 378  
 (3) 84  
 (4) 99  
 (5) 750

(6) 259  
 (7) 148  
 (8) 1004  
 (9) 952  
 (10) 777

fichasdematematicas.com



### Crucigramas matemáticos

Crucigrama de NÚMEROS ROMANOS:

(1) 496  
 (2) 114  
 (3) 836  
 (4) 520  
 (5) 168

(6) 407  
 (7) 79  
 (8) 364  
 (9) 635  
 (10) 91

fichasdematematicas.com



### Crucigramas matemáticos

Crucigrama de operaciones:

(6) 131752 : 86  
 (7) 63665 + 170759  
 (8) 113497 - 65286  
 (9) 969 x 84  
 (10) 77565 - 36526

(6) 4470 x 32  
 (7) 104160 : 35  
 (8) 156388 + 98704  
 (9) 65621 + 366231  
 (10) 965 x 635

fichasdematematicas.com



### Crucigramas matemáticos

Crucigrama de operaciones:



fichasdematematicas.com



- |                    |                    |
|--------------------|--------------------|
| (1) 131752 : 86    | (6) 4470 x 32      |
| (2) 63665 + 170759 | (7) 104160 : 35    |
| (3) 113497 - 65286 | (8) 156388 + 98704 |
| (4) 969 x 84       | (9) 65621 + 366231 |
| (5) 77565 - 36526  | (10) 965 x 635     |

### Crucigramas matemáticos

Crucigrama de operaciones:

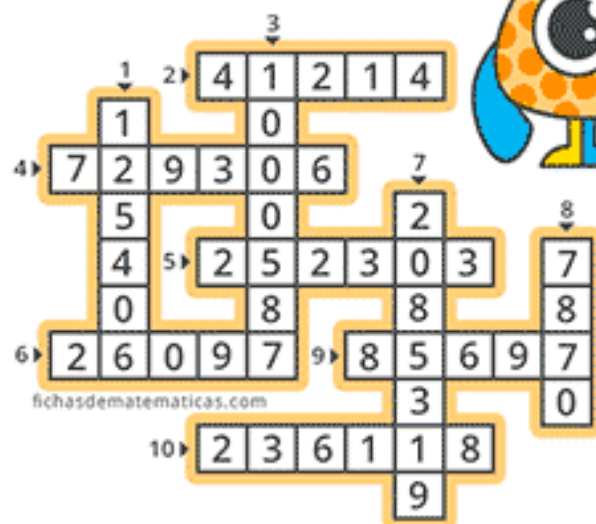

fichasdematematicas.com



- |                     |                     |
|---------------------|---------------------|
| (1) 88880 + 36526   | (6) 13665 + 12432   |
| (2) 47566 - 6352    | (7) 1987241 + 98078 |
| (3) 375582 + 625005 | (8) 283320 : 36     |
| (4) 40517 x 18      | (9) 89355 - 3658    |
| (5) 152458 + 99845  | (10) 5133 x 46      |

### Crucigramas matemáticos

Crucigrama de operaciones:

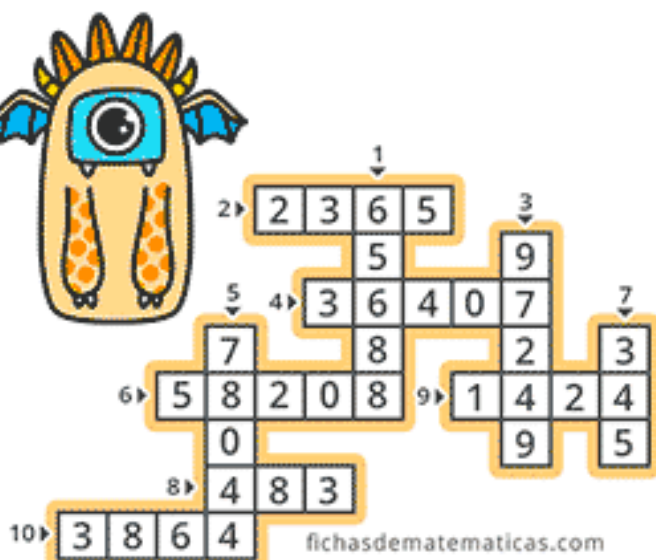

fichasdematematicas.com

- |                   |                  |
|-------------------|------------------|
| (1) 90676 - 24988 | (6) 856 x 68     |
| (2) 172645 : 73   | (7) 23460 : 68   |
| (3) 29197 + 68052 | (8) 271929 : 563 |
| (4) 23658 + 12749 | (9) 135280 : 95  |
| (5) 84436 - 6392  | (10) 56 x 69     |

### Crucigramas matemáticos

Crucigrama de operaciones:

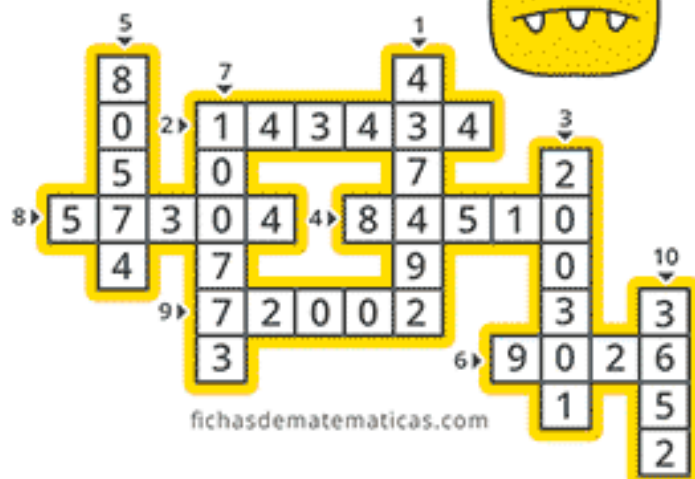

fichasdematematicas.com

- |                     |                   |
|---------------------|-------------------|
| (1) 224177 + 213315 | (6) 324936 : 36   |
| (2) 238644 - 95210  | (7) 68259 + 32514 |
| (3) 147617 + 52684  | (8) 7163 x 8      |
| (4) 181364 - 96854  | (9) 40822 + 31180 |
| (5) 17050 + 63524   | (10) 171644 : 47  |



Fichasdematematicas.com te ofrece material gratis para descargar. Cuadernos con ejercicios de matemáticas para niños.

<https://www.fichasdematematicas.com/>